

DAHSolar

CZ NÁVOD PRO
DHM-T60X10FSBW-460Wp

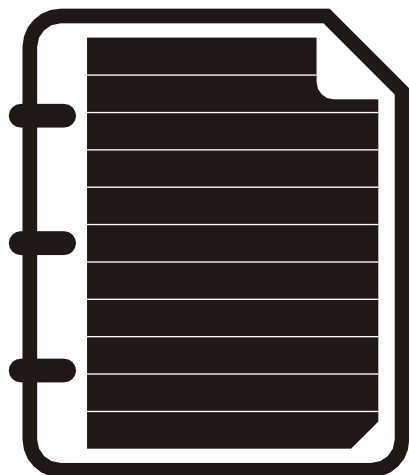

NO RESIDUE OF WATER & DUST
「Full Screen」
user
MANUAL

– Reinvents the PV Module –

ELEKTRICKÁ INSTALACE

SÉRIOVÉ ZAPOJENÍ

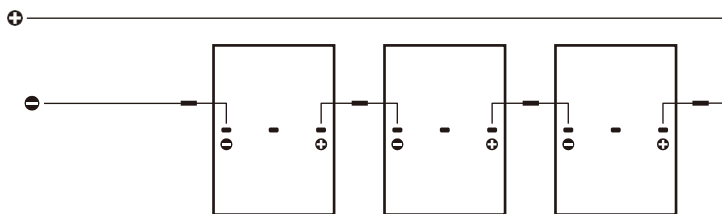

PARALELNÍ ZAPOJENÍ

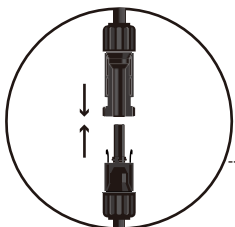
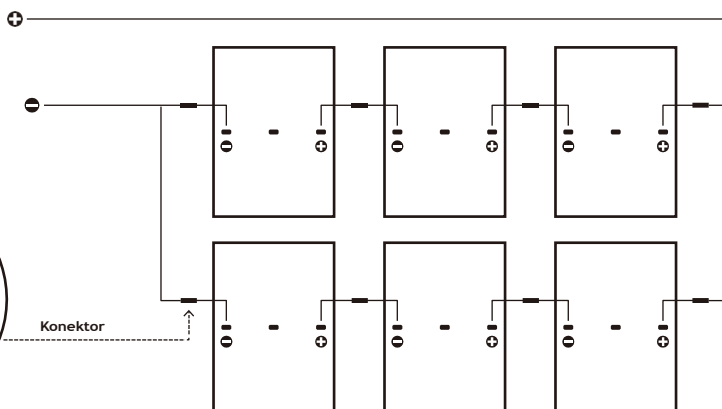

- Elektrický parametr modulu, jako je jmenovitá hodnota I_{sc} , V_{oc} a P_{mas} , má $\pm 3\%$ náhodnou chybu ve srovnání s hodnotou STC. Standardní zkušební prostředí modulu je: Teplota buňky $25\text{ }^{\circ}\text{C}$, Spektrum AM 1,5.
- Za normálních okolností je proud a napětí modulu o něco vyšší ve srovnání s hodnotou podle STC, také při potvrzení souvisejících parametrů příslušnosti solárního systému, jako je jmenovité napětí, kabelová kapacita, kapacita pojistek a výkon modulu, by měly být odpovídající zkratový proud a napětí naprázdno zesíleny 1,25krát.
- Maximální počet modulů v sériovém řetězci musí být vypočten podle požadavků. Hodnota V_{oc} při místní očekávané minimální teplotě nesmí překročit maximální hodnotu systémového napětí stanovenou modulu (Podle bezpečnostní zkoušky IEC61730 je maximální systémové napětí solárního modulu DAH DC1000V) a ostatní elektrické komponenty DC vyžadují hodnoty.
- Korekční faktor V_{oc} lze vypočítat podle následujícího vzorce: $C_{Voc} = 1 - V_{oc} \times (25 - T)$, T je minimální okolní teplota předpokládaná při instalaci systému, (% / $^{\circ}\text{C}$) je Teplotní součinitel vybraného modulu V_{oc} (podle příslušného datového listu modulu).
- Pokud modulem prochází zpětný proud, který pravděpodobně překračuje maximální proud pojistek modulu, musí být moduly chráněny ekvivalentním proudovým chráničem. Pokud je počet paralelních modulů větší nebo roven 2 řetězům, musí být každá řada modulů vybavena nadproudovým ochranným zařízením.

VAROVÁNÍ

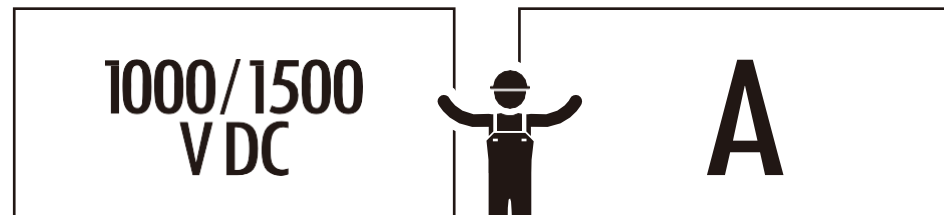

Maximální povolené síťové napětí (DC) modulů je 1000 V DC (volitelně 1500 V DC).

Třída použití fotovoltaických modulů je A

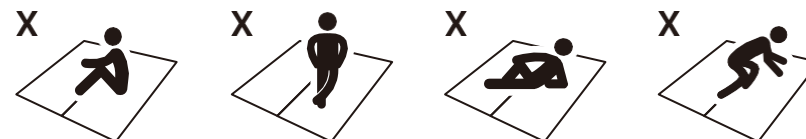

- Když je modul vystaven slunečnímu záření nebo jinému zdroji světla, může vytvářet stejnosměrný proud, v tomto případě může hrozit nebezpečí úrazu elektrickým proudem, pokud se dotknete elektrických částí.
- Je zakázáno zaměřovat sluneční světlo na fotovoltaický modul pomocí zrcadla nebo čočky.
- Skla a zadní deska mají ochranný účinek, rozbité FV moduly představují riziko (úraz elektrickým proudem a popálení), tento druh modulů nelze opravit, měly by být včas vyměněny.
- Za jmenovitých venkovních podmínek se proud a napětí produkované modulem liší od údajů v katalogovém listu. Parametry v datasheetu jsou testovány za podmínek STC, proto při určování jmenovitého napětí ostatních komponent, kapacity vodičů, rychlosti pojistek, kapacity regulátoru a relativních údajů o výkonu fotovoltaického modulu ve fotovoltaickém systému se liší zkratovým proudem a napětím otevřeného obvodu fotovoltaického modulu a navrhnete a nainstalujete systém ve 125 % jmenovitého proudu a napětí otevřeného obvodu fotovoltaického modulu.
- Aby se snížilo riziko úrazu elektrickým proudem nebo popálení, je lepší při instalaci zakrýt fotovoltaické moduly neprůhledným materiálem.
- Instalace fotovoltaického pole by měla být prováděna za podmínek izolovaného slunečního světla, instalaci a údržbu by také měly provádět odborníci.
- Pokud je fotovoltaický systém vybaven baterií, měl by být v souladu s doporučením dodavatele baterií.
- FV moduly nesmí nahrazovat materiál stěchy a stěn, částečná výměna také není povolena.
- Neinstalujte fotovoltaické moduly v oblastech, kde se mohou vyskytovat hořlavé plyny.
- Je zakázáno dotýkat se elektrické části FV modulu přímo rukou, k manipulaci s elektrickým připojením by se měly používat izolační nástroje.
- Osobně nedemontujte žádné součásti solárního modulu.
- Moduly nezvedejte za rozvodnou skříňku ani za propojovací kabely.
- Všechny moduly systému by měly být uzemněny, pokud nemají zvláštní ustanovení, odkazujeme na mezinárodní elektrotechnickou normu nebo jiné mezinárodní normy.
- Nestůjte, nesedejte, nelehejte si na moduly, mohlo by dojít k poškození modulů a také k riziku zranění.
- Moduly stejné velikosti a specifikace lze připojit pouze k sobě.
- Během přepravy dbejte na to, aby nářadí nebo moduly nebyly vystaveny velkým vibracím, vibrace mohou způsobit poškození modulů nebo mikrotrhliny uvnitř modulu.
- Během celé přepravy zabráňte pádu modulů na zem, protože by mohlo dojít k poškození.
- Neužívejte modul lepkavými chemikáliemi.
- Při práci se zátěž moduly neodpojujte.

Prosím, přečtěte si pečlivě návod



“ Nezapomeňte, že používáte výrobek na výrobu elektřiny, a abyste se vyhnuli nehodám, měli byste dodržovat příslušná bezpečnostní opatření. ”





DĚKUJEME ŽE JSTE SI VYBRALI DAH SOLAR

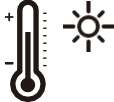

Bezpečnost instalace

- Při instalaci používejte ochranné pokrývky hlavy, izolované rukavice a gumovou izolovanou obuv.
- Během instalace se vyhněte zbytečným dotykům fotovoltaického modulu. Povrch modulů se může pěníat, hrozí popálení a úraz elektrickým proudem.
- Vzhledem k riziku úrazu elektrickým proudem nepokračujte v instalačních pracích, pokud byla rozvodná skříň mokrá.
- Používejte izolované a suché nářadí, nepoužívejte mokré nářadí.
- K otírání skla fotovoltaického modulu nepoužívejte ostré nástroje. Zanechalo by to na modulu škrábance.

Klimatické podmínky

 <p>-40°C ~ 85°C (-4°F ~ 185°F) Okolní teplota</p>		 <p>Neinstalujte fotovoltaické moduly v</p>	 <p>Neinstalujte za deště, sněžení nebo větrného počasí.</p>
---	---	--	---

Výběr úhlu

- Fotovoltaické moduly by měly být instalovány na místě s maximálním slunečním svitem během celého roku.
- Výstupní výkon bude maximální, když budou moduly směřovat ke slunci ve svislé poloze.
- Na severní polokouli by měly být moduly umístěny především směrem na jih, zatímco na jižní polokouli by měly být umístěny směrem na sever.

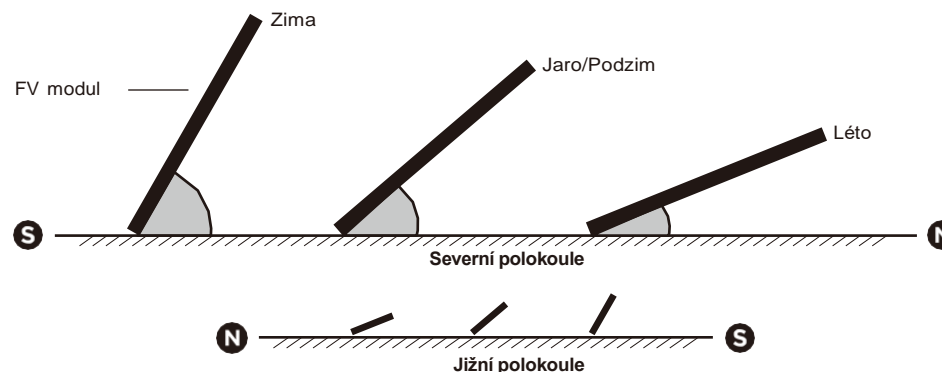

INSTALACE

ZPŮSOB INSTALACE

Moduly lze připojit přes montážní otvory na zadní straně modulu, a to tak, že se modul připevní k nosným lištám pomocí šrouby. Detaily montáže jsou znázorněny na následujících obrázcích.

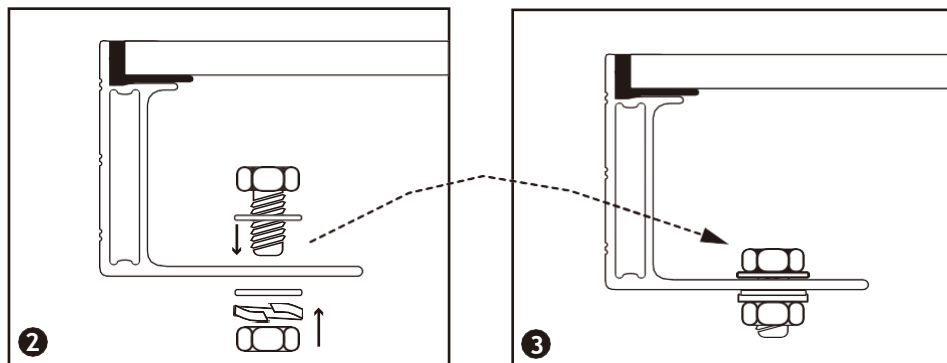
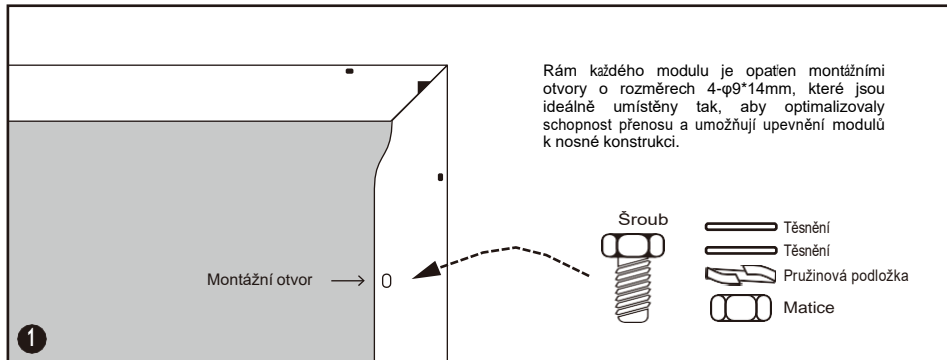

Zajistěte modul v každém montážním místě šroubem M8 s plochou podložkou, pružnou podložkou a maticí podle obrázku 1 a utáhněte jej uťahovacím momentem 16 ~ 20 N.m (140-180 lbf.in.).

Na všechny části, které jsou v kontaktu s rámem, použijte ploché podložky z nerezové oceli o minimální tloušťce 1,8 mm a vnějším průměru 20-24 mm (0,79-0,94 palce).

METODA MONTÁŽE SVOREK

Svorka musí přesahovat rám modulu nejméně o 7 mm (0,28 palce), nejvýše však o 10 mm (0,39 palce).

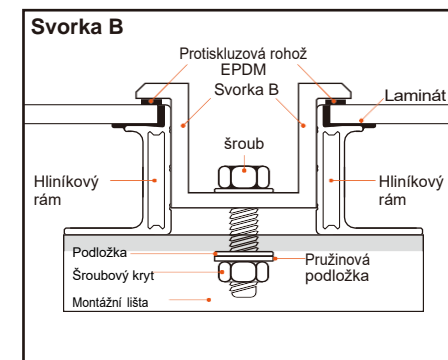
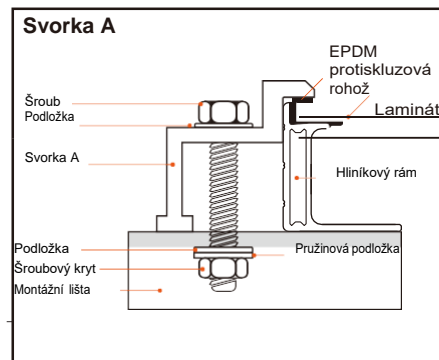
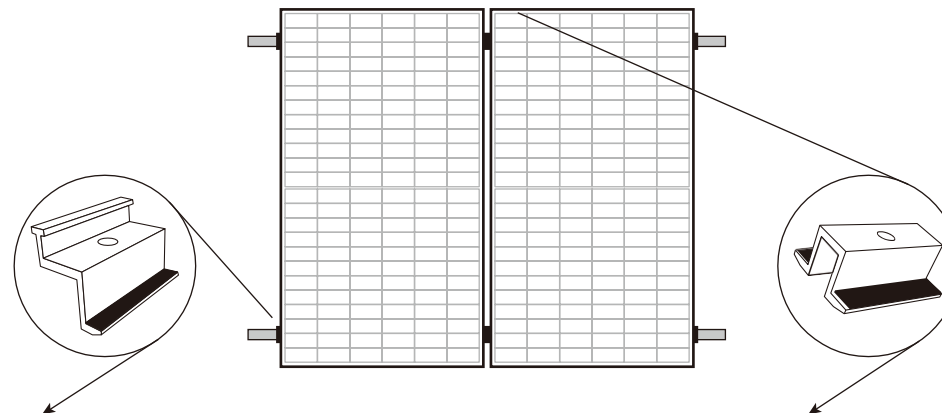

Při volbě způsobu montáže pomocí svorek použijte na každém modulu nejméně čtyři svorky, přičemž dvě svorky by měly být připevněny na každé delší straně modulu (při orientaci na výšku) nebo na každé kratší straně modulu (při orientaci na šířku). V závislosti na místním zatížení větrem a sněhem mohou být zapotřebí další svorky, aby bylo zajištěno, že moduly unesou zatížení.



Všechny zde uvedené způsoby montáže svorek jsou pouze orientační, společnost DAH Solar neodpovídá za návrh a instalaci systému. Mechanické zatížení a jeho bezpečnost musí provozovat a dokončit profesionální instalátor solárního systému a zkušený instalační tým.

PROHLÁŠENÍ



- Podmínky instalace, provozu, používání a údržby modulů uvedených v této příručce jsou mimo kontrolu společnosti DAH Solar, vedou k jakémukoli zranění osob nebo ztrátě majetku během instalace, provozu, používání a údržby a k jakýmkoli sporům způsobeným vadou produktu, který není DAH Solar, společnost DAH Solar nenese žádnou právní odpovědnost.
- Duševní vlastnictví: Společnost DAH Solar nenese odpovědnost za jakékoli porušení práv duševního vlastnictví nebo jiných práv třetích stran v důsledku používání výrobků z komponent. Zákazník nezískává žádná práva duševního vlastnictví ani příslušná oprávnění k používání produktů, ať už výslovná nebo implicitní.
- Společnost DAH Solar si vyhrazuje právo na změnu návodu, fotovoltaických výrobků, specifikací nebo informací o výrobku. Úprava jakýchkoli informací může být způsobena obchodními požadavky, technickou úrovní nebo jiným objektivním prostředím, ale nepředstavuje pořízení původních informací.
- Informace této příručky jsou důvěryhodné znalosti a zkušenosti společnosti DAH Solar, mimo jiné včetně všech výše uvedených informací a rad, ale všechny výše uvedené informace a související návrhy, ať už výslovné nebo implicitní, nepředstavují jediné, vlastní metody, také nepředstavují žádnou záruku bezpečnosti a kvality.



ANHUI DAHENG ENERGY TECH CO., LTD.

No.1 YaoYuan Road, Luyang District, Hefei City, Anhui , China

Email: dhsolar@dh-solar.cn Tel: +86-551-65176633

Web: www.dahsolarpv.com